

Thinking

EFFECTO LATO
inserto
BACK

BACK



2 A Teschio e denti, 1489.

RL 19058 v (B. 41 r; K/P 42 v).

Il vacuo della cassa dell'occhio, e 'i vacuo dell'osso sostenitore della guancia, e quello del naso e della bocca sono d'eguale profondità e terminano sotto il senso comune [sede centrale delle sensazioni] per linea perpendicolare. E ciascuna d'esse vacuità ha tanto di profondità quant'è la terza parte del volto dell'omo, cioè dal mento a capegli.



UNA NUOVA SOLUZIONE
The Trunk Total Support

Accessori



Poggiatesta Versa Capitis

SUPPORTI PER IL CAPO

SISTEMA ANCORAGGIO



Piastra ancoraggio poggiatesta capitis con regolazione orizzontale

CAPITIS CONFORT



CAPITIS ANATOMICO



DIMENSIONI CAPITIS CONFORT (esprese in centimetri)

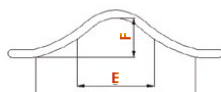
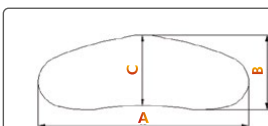

CODICE	A	B	C	D	E	F
PMDC01PC	21	14	13	15	08	04
PMDC01MC	30	14	13	24	10	05
PMDC01GC	42	16	14	34	14	07

DIMENSIONI CAPITIS ANATOMICO (esprese in centimetri)

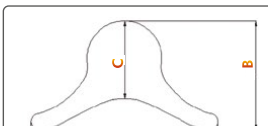

CODICE	A	B	C	D	E	F
PMDC02XPC	18	13	08	13	04	02
PMDC02PC	24	17	12	19	06	04
PMDC02MC	28	19	13	21	08	06
PMDC02GC	32	25	16	23	08	08

Bretellaggi Versa Fixatis

ELEMENTI DI FISSAGGIO



BRETELLAGGIO A FARFALLA DINAMICO

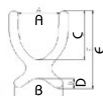

CODICE	A	B	C	D	E
PMD 16XS	11	18	17	05	29
PMD 16S	17	20	21	05	34
PMD 16M	20	20	26	05	46
PMD 16L	20	25	30	06	52



BRETELLAGGIO DI STABILIZZAZIONE PETTORALE CON CUSCINETTI DI RETRAZIONE DELLE SPALLE

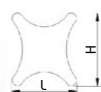

CODICE	L	H
PMD 17S	14	16
PMD 17M	16	18
PMD 17L	23	23



BRETELLAGGIO DI RETRAZIONE CON TIRANTI ELASTICI ED AGGANCIAMENTO PETTORALE

• H = altezza cuscinetto imbottito
• L = larghezza cuscinetto imbottito

CODICE	H	L
PMD 21XS	25	3.8
PMD 21S	35	3.8
PMD 21M	38	5
PMD 21L	45	5



Perchè **Effecto Lato** ?

? STIMOLA L'ESTENSIONE DEL TRONCO



**Crash tested
ISO 7176-19**



**3 inserti modulari
modificabili**

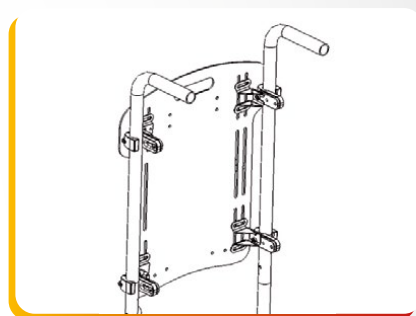

Multiregolabile

i INDICAZIONI **CLINICHE E D'USO**

- Scarso controllo del tronco.
- Instabilità bacino tronco.
- Deformità gravi e gravissime.

i CARATTERISTICHE **TECNICHE**

- 3 inserti modulari modificabili inclusi nella configurazione standard.
- Imbottitura biaccoppiata in schiuma polimerica automodellante e reticolata per la ventilazione.
- Fodera di rivestimento microclimatica traspirante.
- Scocca piatta a T in alluminio.
- Kit hardware di montaggio a 4 punti d'attacco.

i RICAMBI

- Fodera rivestimento
- Kit hardware di montaggio a 4 punti di attacco

i ACCESSORI

- Supporti toracici
- Bretellaggi Fixatis
- Poggiatesta Capitis
- Piastra per poggiatesta

TTS **FORME ACCOLTE**



inserto **EFFECTO LATO**

3 inserti modulari modificabili

MODELLO	Pediatrico			Adulto				
	3033	3338	3642	3945	4245	4250	4550	4855
Larghezza (cm.)	30	33	36	39	42	42	45	48
Altezza (cm.)	33	38	42	45	45	50	50	55

• Portata Max.(riferita al modello 4855): **136 KG**

• Compatibile con carrozine con diametro tubi da 19 a 25 mm. e da ¾" a 1".

Inserto di avvolgenza/
spinta lombare

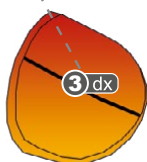

Scocca piatta a T

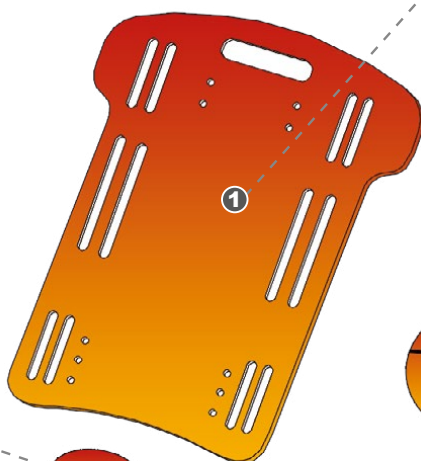

Inserto supporto
lombare



Caratteristiche Tecniche

Caratteristiche tecniche schienale					Riferimenti per paziente	
MISURA (cm)	Altezza scocca (cm)	Montaggio su carrozzina (esterno tubo-esterno tubo) (cm)	Reclinazione (°)	Rotazione (°)	Larghezza tronco raggiungibile con supporto toracico (cm)*	
30x33	33	da 27 a 33	-7 a +7	-5 a +5	13-23	c/staffa sup. tor. tipo "B"
33x38	38	da 30 a 36			18-28	c/staffa sup. tor. tipo "A"
36x42	42	da 33 a 39			16-26	c/staffa sup. tor. tipo "B"
39x45	45	da 36 a 42			21-31	c/staffa sup. tor. tipo "A"
42x45	45	da 39 a 45			19-29	c/staffa sup. tor. tipo "B"
42x50	50	da 39 a 45			24-34	c/staffa sup. tor. tipo "A"
45x50	50	da 42 a 48			22-32	c/staffa sup. tor. tipo "B"
48x55	55	da 45 a 51			27-37	c/staffa sup. tor. tipo "A"
					25-35	c/staffa sup. tor. tipo "B"
					30-40	c/staffa sup. tor. tipo "A"
			25-35	c/staffa sup. tor. tipo "B"		
			30-40	c/staffa sup. tor. tipo "A"		
			28-38	c/staffa sup. tor. tipo "B"		
			33-43	c/staffa sup. tor. tipo "A"		
			31-41	c/staffa sup. tor. tipo "B"		
			36-46	c/staffa sup. tor. tipo "A"		

Diametro tubi carrozzina per montaggio attacco: da 19 mm a 25 mm e da 3/4 " a 1".

Supporti Toracici

PELOTTE

PAD LINEARE PIATTA

MISURE (espresse in cm.)

H	6	8	10	12	12
L	8	10	12	15	18

PAD LINEARE AVVOLGENTE

MISURE (espresse in cm.)

H	6	8	10	12
L	12	14	16	19

PAD SOTTOASCELLARE PIATTA

MISURE (espresse in cm.)

H	8	10	12	12
L	10	12	15	18

PAD SOTTOASCELLARE AVVOLGENTE

MISURE (espresse in cm.)

H	8	10	12
L	14	16	19

HARDWARE

STAFFA
FISSA



STAFFA
RIBALTABILE



disponibile tipo A e tipo B

STAFFA
ESTRAIBILE



disponibile tipo A e tipo B

Accessori



PRODOTTO DA:

 **Promedicare**

Via Montagna Z.I. - Lotto 41
72023 Mesagne (BR) - ITALY
Tel. +(39) 0831 777840
Email: info@promedicare.it
www.promedicare.eu

AZIENDA CERTIFICATA CON SISTEMA DI
GESTIONE QUALITÀ ISO 9001 / EN ISO 13485

CERTIFIED
ISO 9001
ISO 13485



DISTRIBUITO DA:



CE **GARANZIA 2 ANNI**

Il produttore si riserva di apportare modifiche o sostituzioni senza preavviso.
I contenuti di questo catalogo, sono di proprietà della Pro Medicare Srl. - Ogni utilizzo improprio e non autorizzato è vietato
Opere di copertina dell'artista Giuseppe Ciraci - www.giuseppeciraci.com - ogni riproduzione è vietata.